

Svensk designtidning

Publiceringar gjorda 2024-07-11



Utförd av Patent- och registreringsverket Design- och varumärkesavdelningen

Box 530

826 27 SÖDERHAMN

Tel: 08-782 28 00

www.prv.se

kundsupport@prv.se

INNEHÅLLSFÖRTECKNING

Önskar du information om beslut kan du söka i Svensk Design databas

Nationella kungörelser

| | |
|-----------------------------|---|
| 01 - Designregistreringar | 1 |
| 09 - Avförda registreringar | 8 |

01 - Designregistreringar**Registreringsnummer 85479 - 85480**

Den som vill invända mot en registrering ska göra det inom två månader från kungörelsedagen (samma dag som registreringsdagen).

Invändningen skall innehålla:

Invändarens namn eller firma samt postadress.

Om invändaren är företrädd av ombud, ombudets namn och postadress.

Uppgift om de omständigheter som åberopas till grund för invändningen.

Invändningen ska vara undertecknad av invändaren eller dennes ombud.

Invändningen och andra handlingar som åberopas ska ges in i två exemplar.

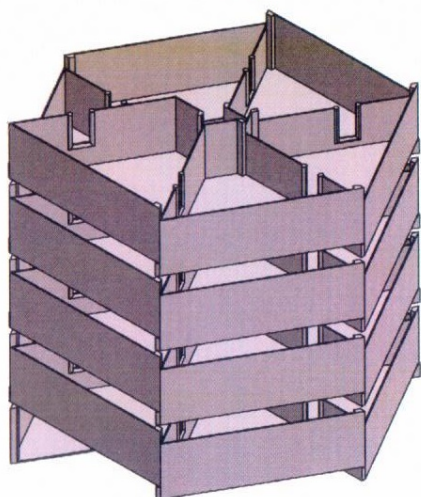
Ärendenummer:**2024-0047****Registreringsnummer:****85479**

1 - 1

Produkt Nr 1:

Fisktrappa

Klasser (LOC 14):

25-03

Formgivare:

Magnus Danielson

Götgatan 11, 11646 Stockholm, Sverige. (1)

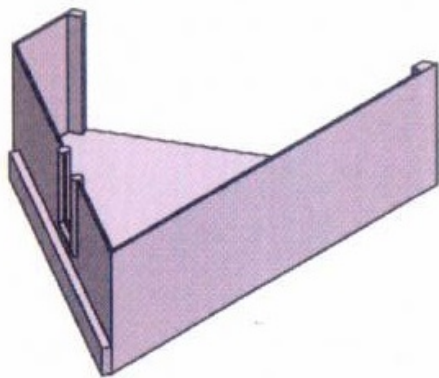

2 - 1

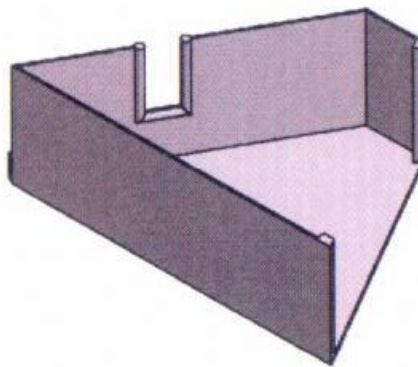

2 - 2

Produkt Nr 2: Del av fisktrappa
Klasser (LOC 14): 25-03
Formgivare: Magnus Danielson
Götgatan 11, 11646 Stockholm, Sverige. (2)

Innehavare: Magnus Danielson
Götgatan 11, 116 46 Stockholm, Sverige.

Ingivningsdag: 2024-03-19
Registrerad/kungjord: 2024-07-11
Giltig t.o.m.: 2049-03-19

Ärendenummer:

2024-0083

Registreringsnummer:

85480

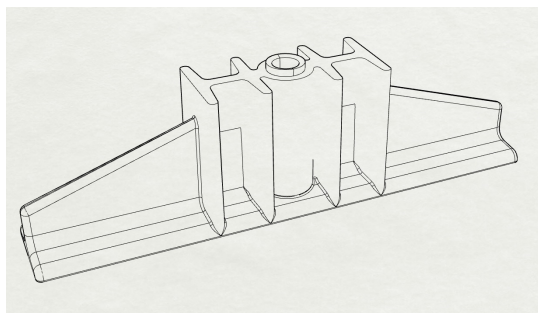

1 - 1

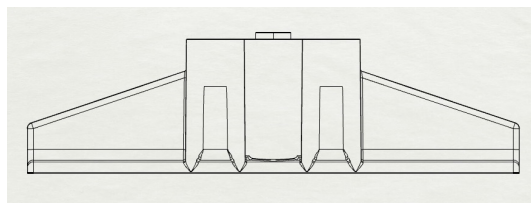

1 - 2

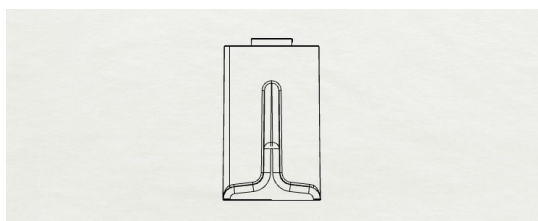

1 - 3

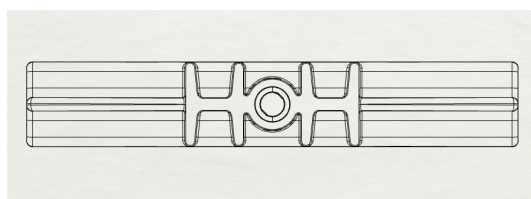

1 - 4

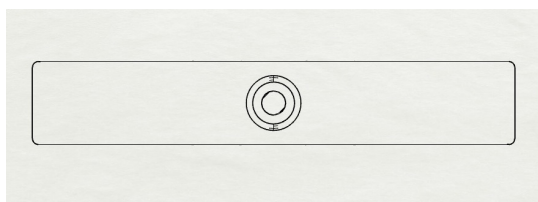

1 - 5

Produkt Nr 1: Vägghäste/takhäste
Klasser (LOC 14): 08-08
Formgivare: Arne Danielsson
Villa Berga, 24332 Hör, Sverige. (1)

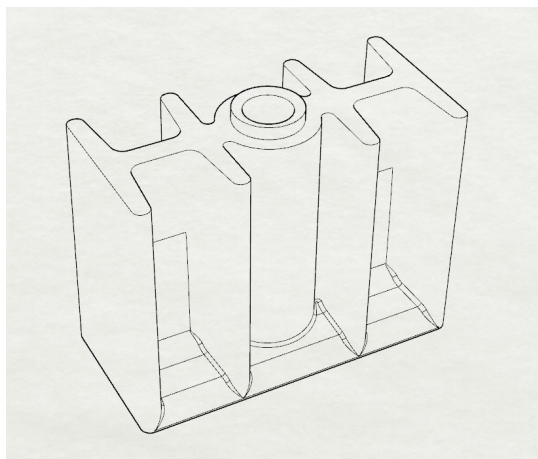

2 - 1

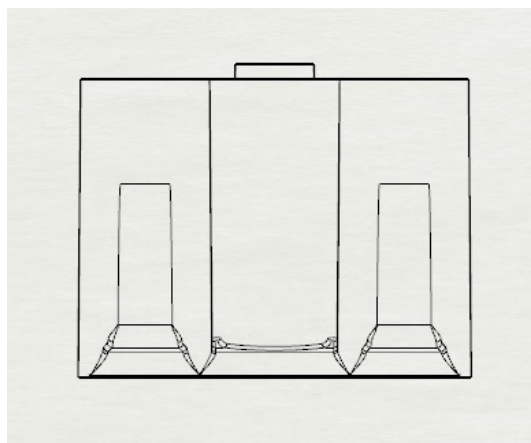

2 - 2

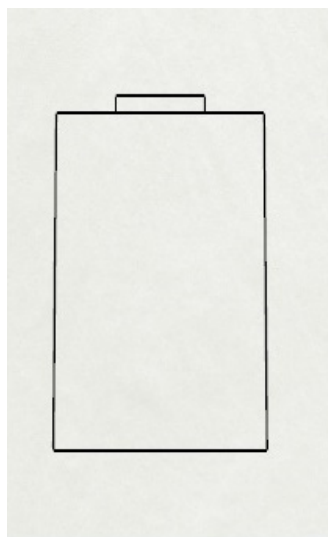

2 - 3

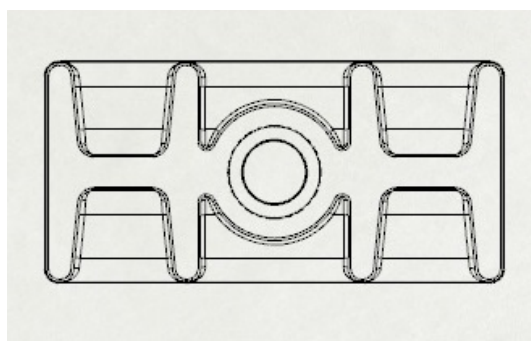

2 - 4

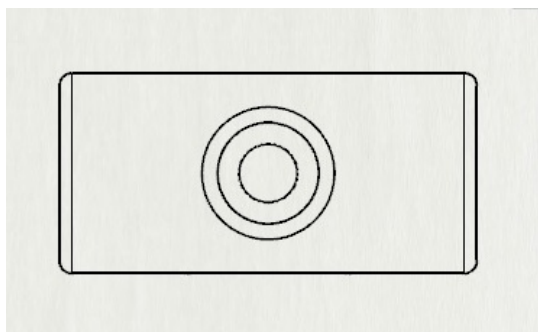

2 - 5

Produkt Nr 2: Vägghäste/takhäste
Klasser (LOC 14): 08-08
Formgivare: Arne Danielsson
Villa Berga, 24332 Hör, Sverige. (2)

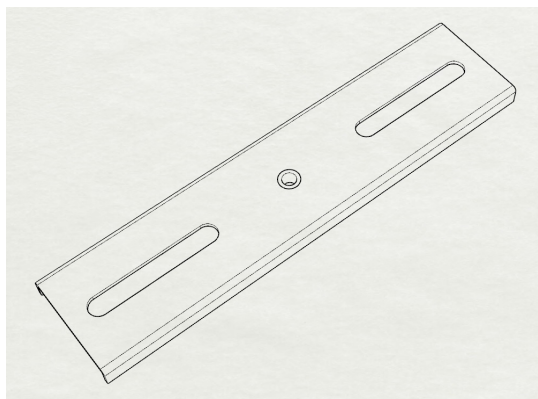

3 - 1



3 - 2

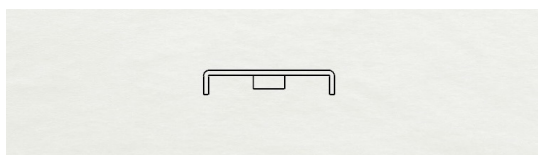

3 - 3

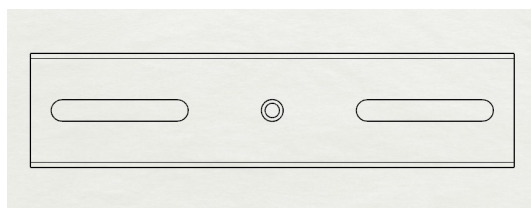

3 - 4

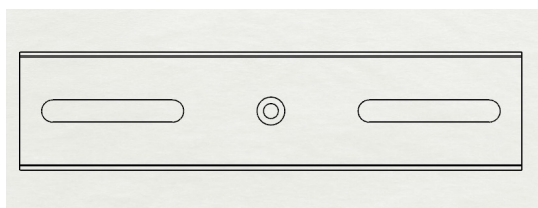

3 - 5

Produkt Nr 3: Vägghäste/takhäste
Klasser (LOC 14): 08-08
Formgivare: Arne Danielsson
Villa Berga, 24332 Hör, Sverige. (3)

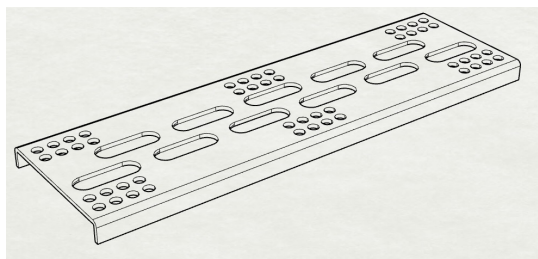

4 - 1



4 - 2

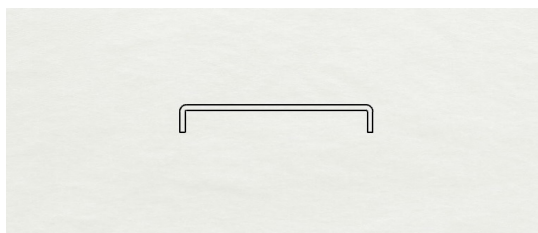

4 - 3

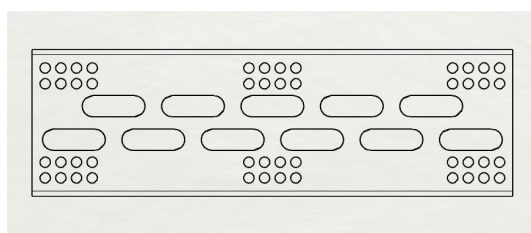

4 - 4

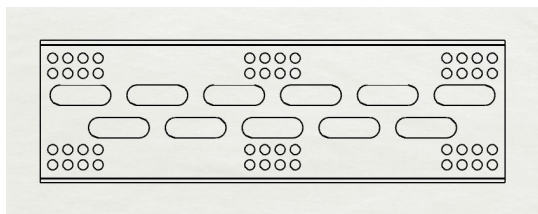

4 - 5

Produkt Nr 4: Väggfäste/takfäste
Klasser (LOC 14): 08-08
Formgivare: Arne Danielsson
Villa Berga, 24332 Höör, Sverige. (4)

Innehavare: Arlövs Plastgjuteri Försäljnings AB
Bruksvägen 8, 24335 Höör, Sverige.

Ingivningsdag: 2024-05-08
Registrerad/kungjord: 2024-07-11
Giltig t.o.m.: 2029-05-08

09 - Avförda registreringar

66726
